



ISTOBAL M'NEX
Simplesmente brilhantes



A NOVA EXPERIÊNCIA NO MUNDO DA LAVAGEM.

Os novos pórticos de lavagem **ISTOBAL M'NEX** desenvolvidos por ISTOBAL conseguiram superar as suas expectativas. Com um desenho elegante e modular ISTOBAL marca tendência com esta nova série

A geração mais brilhante chegou.



M'NEX

É MAIS

A nova geração de pórticos de lavagem sobressai em muitos aspectos: estética, mecânica, flexibilidade e versatilidade. Foi criada com o único afã de satisfazer ao mais exigente dos profissionais do mundo do lavado.

Além disso, esta nova série tem uma virtude que a faz diferente a todo o que vocês conheciam até ao dia de hoje: o seu grande poder de adaptação.

Um estilo cuidado e moderno é a carta de apresentação de um interior que incorpora os últimos avanços em tecnologia e a máxima fiabilidade de lavagem.



▶ **MAIS EFICAZ**

Elevação da escova e do secador horizontal

Novo sistema formado por 2 grupos gémeos de motores de elevação com correias planas reforçadas com fios de KEVLAR® e sem contra-pesos.

Equipamento compacto, montado na parte superior da coluna, isento de manutenção e fácil acesso.

Controle de velocidade e posição mediante conversores de frequência e encoders

Estes componentes permitem um maior controle sobre a escova e o secador horizontal diminuindo o tempo de serviço de lavagem e secado ao otimizar a velocidade de deslocamento.

▶ **MAIS FLEXÍVEL**

Configurador de programas

O sistema de programação flexível da nova geração que incorporam as máquinas de lavagem ISTOBAL M'NEX permite personalizar e criar desde o princípio cada programas de lavagem.

Além disso, se pode configurar comodamente velocidades, dosificadoras, códigos luminosos e outro tipo de funções, segundo as escolhas dos programas de lavagem.

▶ **MAIS VERSÁTIL**

Alta pressão

Novo sistema de alta pressão superior não copiante com bicos de ângulo zero. Possibilidade de aplicar alta pressão oscilante e lateral na mesma passagem.

Mais veloz ao não necessitar de sistemas de escane-o prévio da forma do veículo.

Menor incidência de goteamento ao não estar situada diretamente sob o veículo.





▶ MAIS ESPAÇOSA

Novas combinações de altura e largura em cada modelo, que permitem cobrir todas as necessidades do mercado de veículos atual.

Maior largura de lavado estândar de 2,50 m. á altura dos espelhos retrovisores.

Disponíveis também na largura de 2,70 m.

▶ MAIS VIAVEL

Lava-rodas

Maior suavidade no funcionamento devido ao novo chassi mecanizado e fixado na sua cara superior mediante 3 pontos anti-vibração.

Nova rotula hidráulica de alta pressão

Desenho mais eficiente com novas juntas rotativas completamente estancas y sistema de guiado de baixo roçamento e resistente á sujidade e á corrosão.

Foto-células

Foto-células de nova geração especialmente desenhadas para o seu uso em máquinas de lavagem. Maior precisão e fiabilidade.

▶ MAIS MODERNA

Carenagem frontal

Nova imagem actualizada: desenho adaptado com as ultimas tendências no sector da automação.

Luminosos com tecnologia LED que garantizam um menor consumo e uma maior duração.

Carenagem posterior

A estrutura posterior dos pórticos integram no seu desenho a carenagem posterior melhorando a estética geral.



▶ **MAIS INCLINAÇÃO**

Novo sistema pneumático

Controle total sobre as duas posições de inclinação das escovas laterais.

Maior precisão de lavado na confluência entre a parte lateral e o teto do veículo.

Máxima estabilidade das escovas durante a lavagem.

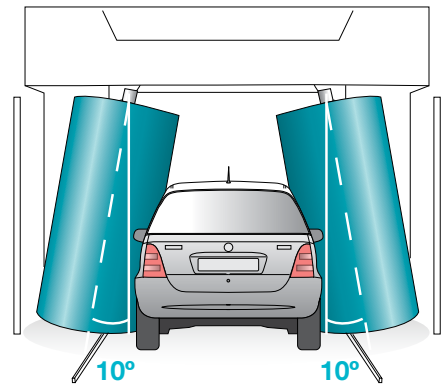

▶ **MAIS COMPACTA**

Colunas

Até 4 tubos laterais totalmente nivelados na coluna.

Passagem totalmente limpa, sem nada saliente, para evitar qualquer contacto com os espelhos retrovisores do veículo. Elementos e carenagem de tubos totalmente integrados nas colunas, permitem uma visão limpa e uma melhor estética.

Guias de alumínio com perfil fechado e niveladas na coluna para a movimentação da escova e do secado horizontal.

▶ MAIS TECNOLOGIA

Controle automático

Automata com módulos unificados e maior modularidade para opcionais. Incorporação de protocolo de comunicação Profibus: comunicação mais simples, redução da cablagem e conexões nas máquinas. Mais capacidade de memória.

Posto de mando

Permite a conexão de todos os opcionais externos da máquina.

Dois opcionais de visualizador: básico e écran táctil de cor.



▶ MAIS SEGURANÇA

Incorporam de série um grande numero de seguridades multi-sistema para garantir um funcionamento seguro da operação.

Disponíveis também diversos tipos de opcionais de seguridade adaptados ás necessidades de cada instalação: seguridade descentramento do veículo, seguritaesmagamento exterior anti-achatamento e seguridade limite de altura.

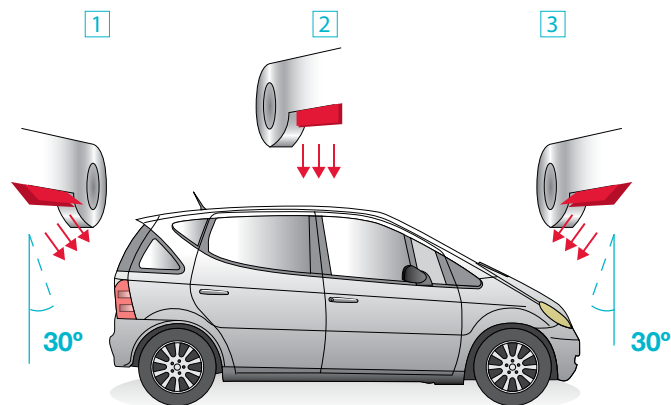

▶ MAIS RENDIMENTO

Secador horizontal e lateral

Novo desenho do secador central que maximiza o rendimento e minimiza o consumo (motores de 1.500 rpm) e a emissão acústica (71,1 dB na combinação de 12 Kw). Potências de secado disponíveis:

- 2 x 3 Kw em tubos laterais
- 2 x 3 Kw / 2 x 4 Kw em tubos horizontal

Novo difusor com 3 posições de orientação

Melhora a qualidade do secador horizontal, sobre todo na parte dianteira e traseira do veículo.

Novo secador lateral

Desenho optimizado dos tubos que canalizam uma grande vazão de ar para a parte lateral e inferior do veículo para proporcionar uma excelente eliminação da água.

CARACTERÍSTICAS GERAIS ISTOBAL M'NEX

- ▶ A estrutura da máquina está fabricada em aço galvanizado em quente com um espessor mínimo de 50 micras.
- ▶ Alimentação do pórtico mediante corrente.
- ▶ Circuito de cera (4 bicos) e de shampoo com bombas dosificadoras pneumáticas específicas para cada circuito.
- ▶ Eletrónica preparada para conexão a um auto-serviço.
- ▶ Circuito hidráulico preparado para trabalhar com dois tipos de água diferentes.
- ▶ Sistema anti-goteio.

ISTOBAL M'NEX22

- ▶ Pórtico de lavagem e secagem composto de 2 escovas verticais e 1 escova horizontal controladas mediante transductores de potência.
- ▶ Possibilidade de incorporar várias combinações de secagem na mesma máquina.
- ▶ Pintura opcional da estrutura da máquina com um espessor mínimo de 60 micras (30µ imprimação, 30µ cor)

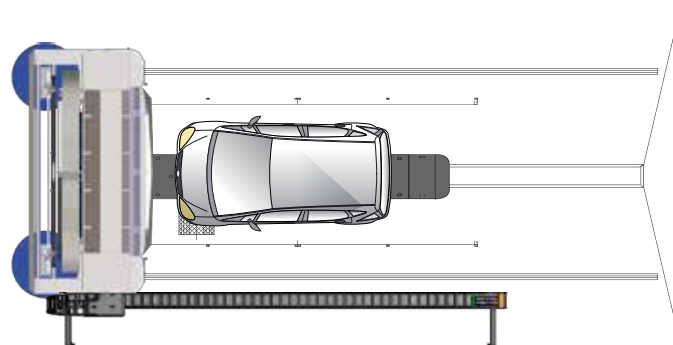

DIMENSÕES DE LAVAGEM

	2.100	2.300		2.500		2.700		2.900
ALTURA PASSO VEÍCULO	2.100	2.300		2.500		2.700		2.900
LARGURA PASSO VEÍCULO	2.500	2.500	2.700	2.500	2.700	2.500	2.700	2.700
COMPRIMENTO CARRIS	9.000	9.000	9.000	9.000	9.000	10.000	11.000	11.000
LARGURA MÁQUINA MÍNIMA*	4.058	4.058	4.258	4.058	4.258	4.058	4.058	4.258
LARGURA MÁQUINA MÁXIMA**	4.312	4.312	4.512	4.312	4.512	4.312	4.312	4.512
ALTURA TOTAL MÁQUINA	2.900	3.100	3.100	3.300	3.300	3.500	3.500	3.700

* Inclui Cadeia de alimentação

** Inclui cadeia de alimentação + opcional painéis antispicaduras

Todas as medidas em mm.

SELEÇÃO DE CORES ISTOBAL M'NEX



RAL 9016

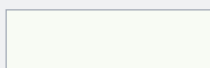

RAL 9010

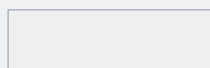

PANTONE® Cool Gray 1C

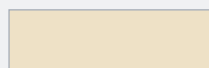

RAL 1013



RAL 7042

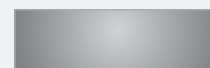

RAL 9006

ISTOBAL

M'NEX22

MÁXIMA EFICIÊNCIA E VERSATILIDADE



ROCIADO QUÍMICO ESPUMOSO



Uma bomba pneumática de grande vazão aplica um produto químico enérgico, específico para mosquitos e forte sujeira para uma limpeza excepcional.

Outros rociados químicos disponíveis:

- Aplicação de químico lateral inferior
- Aplicação de químico para mosquitos
- Aplicação de químico em quente ou em frio
- Aplicação de químico escandinavo

* Opcionais disponíveis para toda a série ISTOBAL M'NEX.

LAVA-RODAS DE DISCO ALTA PRESSÃO



O novo conjunto rotativo de alta pressão 80 bar integrado no lava-rodas permite incidir especialmente nas rodas, assim como em todo o comprimento do veículo. O seu duplo sentido de rotação consegue melhores resultados nos novos desenhos de rodas.

Outros lava-rodas disponíveis:

- Lava-rodas dupla extensão
- Lava-rodas de alta pressão com 6 bicos rotativos

* Para outras cores consultar carta de cores ISTOBAL



RAL 1021



RAL 2004



RAL 3020

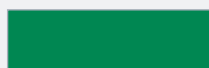

PANTONE® 348 C

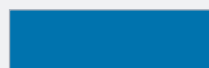

RAL 5015



RAL 5003

ISTOBAL M'NEX25

- ▶ Dois pórticos (secagem-lavagem) trabalhando de maneira sincronizada em uma mesma pista de 11m para resultados surpreendentes.
- ▶ Secador de grande vazão a baixas revoluções (1.500 rpm) e potência de 14 Kw.
- ▶ Dupla acometida por cadeia de energia.
- ▶ Pintado em pó com espessor mínimo de 60 micras (30µ pré-impressão, 30µ cor)
- ▶ Máxima flexibilidade para dispor dos diferentes opcionais tanto no módulo de secagem como no de lavado, otimizando o número de passadas de cada pórtico.

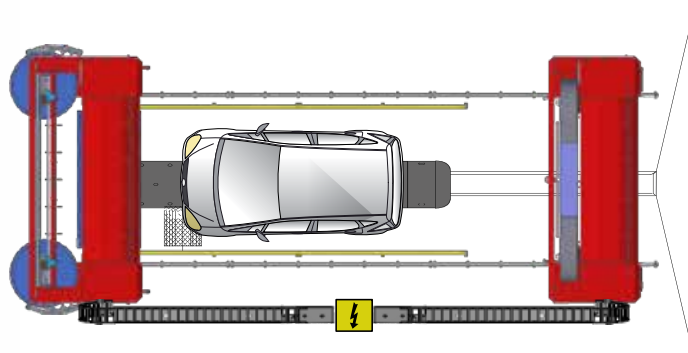

DIMENSÕES DE LAVAGEM

ALTURA PASSO VEÍCULO	2.300	2.500				2.700	
	2.500	2.500	2.700		2.500	2.700	
COMPRIMENTO CARRIS	11.000	11.000	12.000	11.000	12.000	12.000	12.000
LARGURA MÁQUINA MÍNIMA*	4.058	4.058	4.058	4.258	4.258	4.058	4.258
LARGURA MÁQUINA MÁXIMA**	4.312	4.312	4.312	4.512	4.512	4.312	4.512
ALTURA TOTAL MÁQUINA	3.100	3.300	3.300	3.300	3.300	3.500	3.500

* Inclui Cadeia de alimentação

** Inclui cadeia de alimentação + opcional pantalhas anti-salpicaduras

Todas as medidas em mm.

SELEÇÃO DE CORES ISTOBAL M'NEX

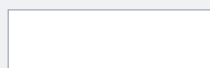

RAL 9016



RAL 9010

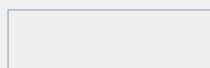

PANTONE® Cool Gray 1C

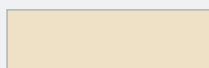

RAL 1013



RAL 7042

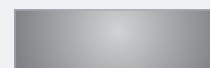

RAL 9006

ISTOBAL

M'NEX25

UNIDOS PARA GANHAR



ALTA PRESSÃO HORIZONTAL



Montada no módulo de lavagem e com um funcionamento suave e preciso consegue realizar um lavado a alta pressão que chega a todas as partes do veículo, ajudada pelos seus 14 boquilhas rotativos.

Outras altas pressões disponíveis com prestações que vão desde dos 15 até aos 160 bar:

- Alta pressão lateral fixa
- Alta pressão lateral oscilante
- Alta pressão lateral inferior

* Opcional disponível só para a ISTOBAL M'NEX25.

LAVA-RODAS DE ALTA PRESSÃO



Consegue uma óptima lavagem de rodas com as seus 6 bicos rotativos e que é o complemento ideal para a nova alta pressão horizontal.

Além disso, a flexibilidade de configuração desta nova serie permite-nos montar diferentes lava-rodas em ambos módulos da ISTOBAL M'NEX25.

* Opcional disponível para toda a serie ISTOBAL M'NEX.

* Para outras cores consultar carta de cores ISTOBAL



RAL 1021



RAL 2004



RAL 3020

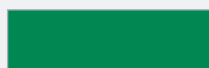

PANTONE® 348 C

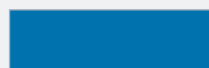

RAL 5015

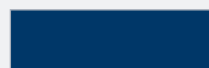

RAL 5003

ISTOBAL M'NEX27

- ▶ Dois pórticos trabalhando em duas pistas separadas (pista húmida e pista seca) que permite incrementar de maneira impressionante a produção.
- ▶ Ausência total de goteio durante a fase de secagem já que los elementos de agua permanecem na ponte de lavagem (pista húmida).
- ▶ Dupla alimentação por cadeia de energia.
- ▶ Pintado em pó com uma espessura mínima de 60 micras (30µ pré-impressão, 30µ cor).
- ▶ Secado de grande caudal a baixas revoluções (1.500 rpm) e potência de 14 Kw.
- ▶ Personalização independente de cada módulo.

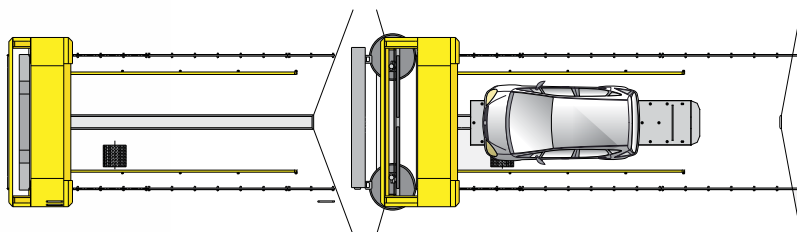

DIMENSÕES DE LAVAGEM

ALTURA PASSO VEÍCULO	2.300	2.700
LARGURA PASSO VEÍCULO	2.500	2.500
COMPRIMENTO CARRIS LAVAGEM	9.000	10.000
COMPRIMENTO CARRIS SECADO	7.000	8.000
LARGURA MÁQUINA MÍNIMA*	4.058	4.058
LARGURA MÁQUINA MÁXIMA**	4.312	4.312
ALTURA TOTAL MÁQUINA	3.100	3.500

* Inclui Cadeia de alimentação

** Inclui cadeia de alimentação + opcional painéis antisalpicaduras

Todas as medidas em mm.

SELEÇÃO DE CORES ISTOBAL M'NEX

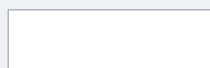

RAL 9016

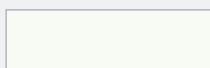

RAL 9010

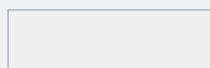

PANTONE® Cool Gray 1C

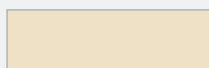

RAL 1013



RAL 7042

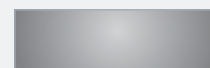

RAL 9006

ISTOBAL

M'NEX27

DUPLA EFICÁCIA DUPLA RENTABILIDADE



CERA ESPUMOSA ALTO BRILHO



O banho de cera especial, seguido de uma massagem adequado com as escovas, proporciona um brilho incomparável e protege a pintura do veículo ante as agressões dos elementos atmosféricos diários.

Outras ceras disponíveis:

- Cera super encerado
- Cera espumosa
- Cera quente

ESPUMA TRICOLOR



Atraia a atenção dos seus clientes com um banho de cor, além de melhorar a qualidade da lavagem cuida a pintura do veículo.

Outras espumas disponíveis:

- Espuma ativa básica
- Espuma ativa super
- Espuma ativa quente

* Opcionais disponíveis para toda a série ISTOBAL M'NEX.

* Para outras cores consultar carta de cores ISTOBAL



RAL 1021



RAL 2004



RAL 3020

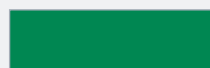

PANTONE® 348 C

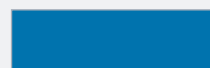

RAL 5015



RAL 5003

ISTOBAL M'NEX28



- ▶ Máquina de lavagem e secagem composta de 4 escovas verticais e 1 escova horizontal controladas mediante transdutores de potência.
- ▶ Pintado em pó com espessor mínimo de 60 micras (30µ pré-impressão, 30µ cor).
- ▶ Máquina com enormes possibilidades, já que permite realizar programas de lavagem e secagem completos de maneira eficaz e no mínimo tempo.
- ▶ O seu desenho compacto permite uma fácil substituição em instalações existentes sem necessidade de realizar obra, já que se pode montar em uma pista standard de 9 metros.

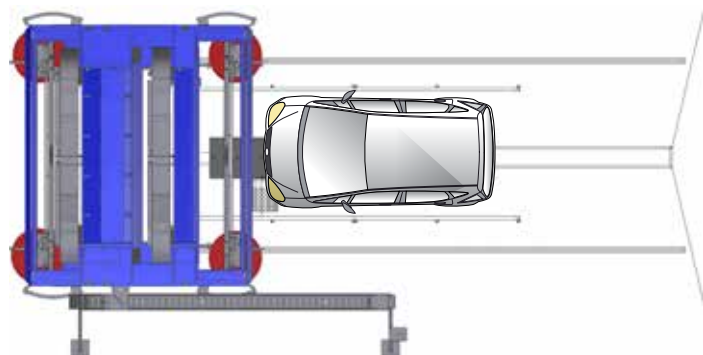

DIMENSÕES DE LAVAGEM

ALTURA PASSO VEÍCULO	2.300						2.700			
	2.500			2.700			2.500		2.700	
LARGURA PASSO VEÍCULO										
COMPRIMENTO CARRIS	9.000	10.000	11.000	9.000	10.000	11.000	10.000	11.000	10.000	11.000
LARGURA MÁQUINA MÍNIMA*	4.058	4.058	4.058	4.258	4.258	4.258	4.058	4.058	4.258	4.258
LARGURA MÁQUINA MÁXIMA**	4.312	4.312	4.312	4.512	4.512	4.512	4.312	4.312	4.512	4.512
ALTURA TOTAL MÁQUINA	3.100	3.100	3.100	3.100	3.100	3.100	3.500	3.500	3.500	3.500

* Inclui cadeia de alimentação

** Inclui cadeia de alimentação + opcional paninéis antisalpicaduras

Todas as medidas em mm.

SELEÇÃO DE CORES ISTOBAL M'NEX



RAL 9016



RAL 9010

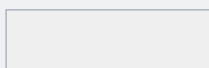

PANTONE® Cool Gray 1C

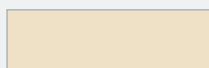

RAL 1013



RAL 7042

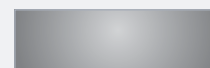

RAL 9006

ISTOBAL

M'NEX28

MÁXIMA PRODUÇÃO NO MÍNIMO ESPAÇO



CARENAGEM XTRA + STAR CLASS



Carenagem exclusivamente desenhada para a ISTOBAL M'NEX 28 que permite integrar os luminosos SFERIC e elegir entre os pictogramas STUDIO e STAR CLASS.

DUPLO SECADO COPIANTE



É a única máquina da série ISTOBAL M'NEX que permite o funcionamento simultâneo de dois secadores horizontais de 8 Kw cada um.

* Opcionais disponíveis só para ISTOBAL M'NEX28

*Para outras cores consultar carta de cores ISTOBAL



RAL 1021



RAL 2004



RAL 3020

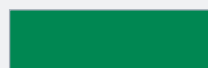

PANTONE® 348 C

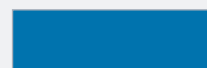

RAL 5015



RAL 5003

MAIS IMAGEM

CARENAGEM ZENIT



A carenagem mais vanguardista para a imagem mais moderna do seu pórtico de lavagem ISTOBAL M'NEX.

Integra no seu moderno desenho suplementos para as diferentes alturas do pórtico.

LUMINOSO BOOMERANG



O luminoso mais espectacular e moderno que integra a última tecnologia de LED. Desenvolvido exclusivamente para reforçar a imagem vanguardista da sua carenagem ZENIT.

CARENAGEM CUBIK



Linhas puras e retas para uma carenagem funcional de alumínio pintado. Disponível em versão só para laterais ou com carenagem frontal central.

LUMINOSO LINEAR



Luminoso com indicações das fases de lavagem e com semáforo e posicionador integrados (só com a carenagem ZENIT).

PROTEÇÕES ANTISALPICADURAS



Um desenho moderno e prático que permite integrar de um modo estético os opcionais de seguridade exterior que requiere a sua instalação.

LUMINOSO SFERIC

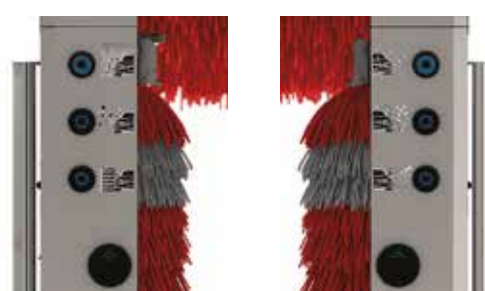

Luminosos indicadores de fases de lavagem, com a opção de semáforo ou posicionador de desenho para integrar elegantemente na sua carenagem CUBIK ou ZENIT.

MAIS PRESTAÇÕES

APLICAÇÃO DE QUÍMICOS



O complemento ideal para aumentar benefícios na sua instalação de lavagem. Bombas dosificadoras equipadas com membranas de VITON® que garantizam uma grande resistência ante produtos químicos agressivos.

LAVADO DOS BAIXOS



O opcional perfeito para oferecer o lavado mais completo ao mais exigente dos seus clientes. Pode elegir entre: lavagem de baixos fixo 10 bar, 90 l/min., lavagem de baixos oscilante 15 bar, 120 l/min. ou lavagem de baixos por sectores 15 bar, 120 l/min.

SECADORES LATERAIS



Consiga uma ótima qualidade de secagem com os novos secadores laterais de grande caudal compostos de dois motores independentes de 1.500 rpm y 3 Kw de potência.

ALTAS PRESSÕES



Diferentes opcionais de pré-lavagem a alta pressão que preparam o veículo para melhorar o resultado da lavagem com as escovas. Escolha entre as versões: 15 bar e 120 l/min., 80 bar e 42 l/min. ou 80 bar e 84 l/min.

IW-MANAGER



Novo software desenvolvido para a gestão integral tanto na conexão local como remota de todos os equipamentos da sua área de lavagem.

ÉCRAN TÁTIL A CORES



Écran tátil a cores de última geração integrado num posto de mando funcional que facilita a conexão e o controle de todos os opcionais da sua máquina de lavagem.

O primeiro **sistema de fixação de escovas** sem limites para máquinas de lavado.

ISTOBAL possui a patente oficial do novo sistema **link-it®**, que garante que é o primeiro e único sistema de fixação de escovas do mercado que reúne umas características insólitas que se traduzem em vantagens sem precedentes para os nossos clientes. Vantagens como flexibilidade, rentabilidade, durabilidade, versatilidade e respeito pelo meio ambiente.

O suporte do sistema de fixação de escovas **link-it®** é reutilizável tantas vezes como seja necessário, substituindo e deitando fora unicamente o material de lavagem e o seu ciclo de vida é inclusive superior ao de uma máquina de lavagem.

linkit®
ADVANCED BRUSH SYSTEM

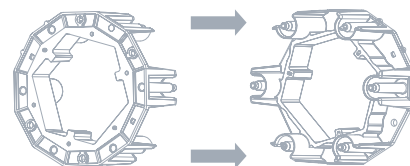

- Múltiplas combinações de materiais de lavagem.

- Máxima rentabilidade.

- Gera até um 50% menos de material de desperdício numa substituição de escovas.

- Manutenção rápida, simples e económico.

- Máximo respeito pelo meio ambiente.

- Máxima versatilidade de cores e combinações no mínimo espaço.

Gj
GALERÍA DE INNOVACIÓN
2011

mórtotec
automechanika
IBÉRICA

PRODUTO
GANHADOR



Facilidade na montagem em **6 passos**

Tão simples como abrir as duas partes que compõem o suporte **link-it®**, escolher os segmentos do material de lavagem e as cores mais adequadas às suas necessidades e gostos, e voltar a fechar-lo.



ISTOBAL
M'NEX22



STOP



